

# **Bruksveiledning**

## **T2130 / T2130C**

487 19 38 27.01  
NO



## Innholdsfortegnelse:

Beskrivelse av tørketrommel/kondenstørketrommel  
Maskine med manuell betjening  
Maskine med betaling for tørketid  
Vedlikehold

Produsenten forbeholder seg retten til å endre konstruksjons- og materialspesifikasjonene.



### **Sikkerhetsforskrifter**



**Maskinen er kun beregnet til tørking av vannvasket tøy.**

**Hvis tøyet er rensert med kjemikalier eller brennbare væsker, må det ikke tørkes i maskinen.**

**Ta tøyet ut av tørketrommelen så snart det er ferdig tørket. Dette hindrer at tøyet krøller seg og reduserer faren for selvantennelse.**

**Maskinen må ikke brukes til tørking av skumgummi eller gummiliknende materialer.**

**Maskinen må ikke brukes til tørking av gulvmopper\*.**

**Maskinen må ikke benyttes av mindreårige.**

**Maskinen må ikke overspyles med vann.**

**Mekanisk og elektrisk installasjon må kun utføres av autorisert personell.**

**Feil på maskinen må snarest meldes fra til ansvarshavende. Det er viktig både for din egen og andres sikkerhet.**

\*Gjelder kun gulvmopper som inneholder polypropylen.

**Husk at tekstiler som silke og ull ikke skal tørkes i tørketrommel.**



## Beskrivelse av tørketrommel

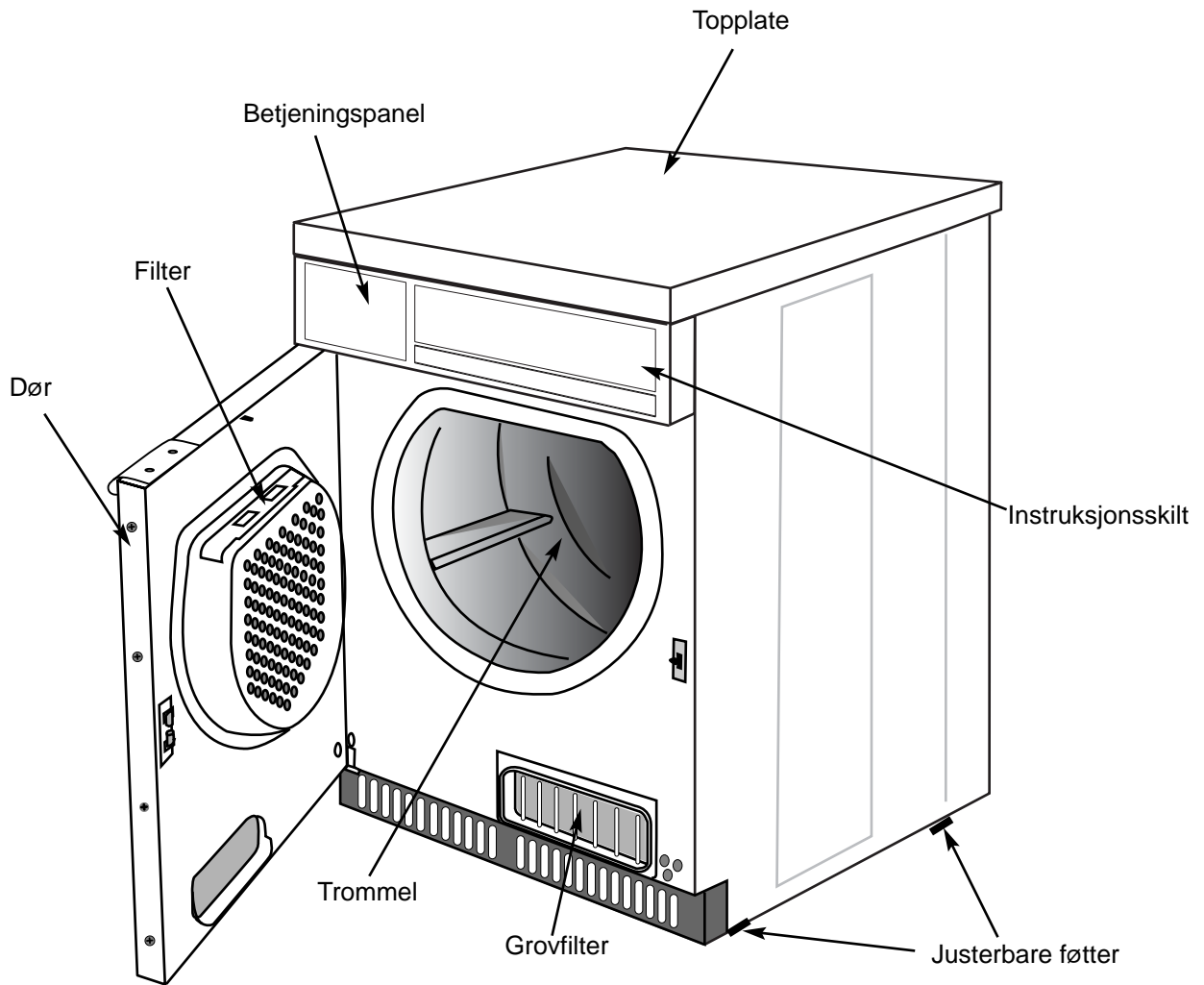

## Kondenstrommel

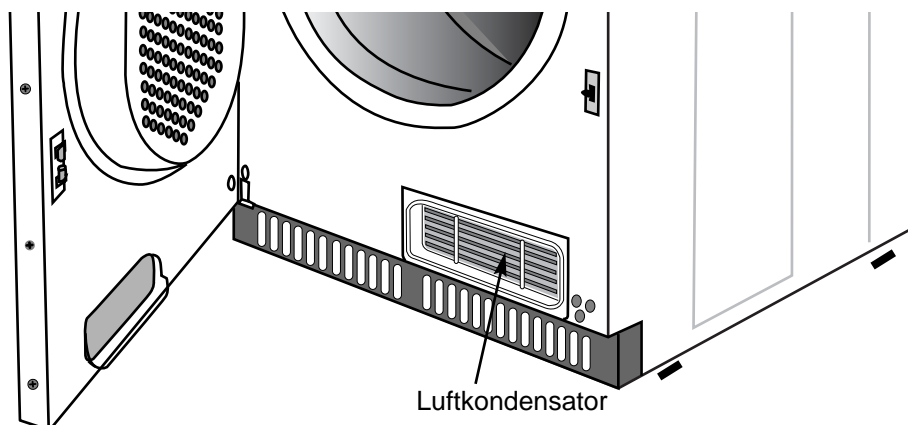



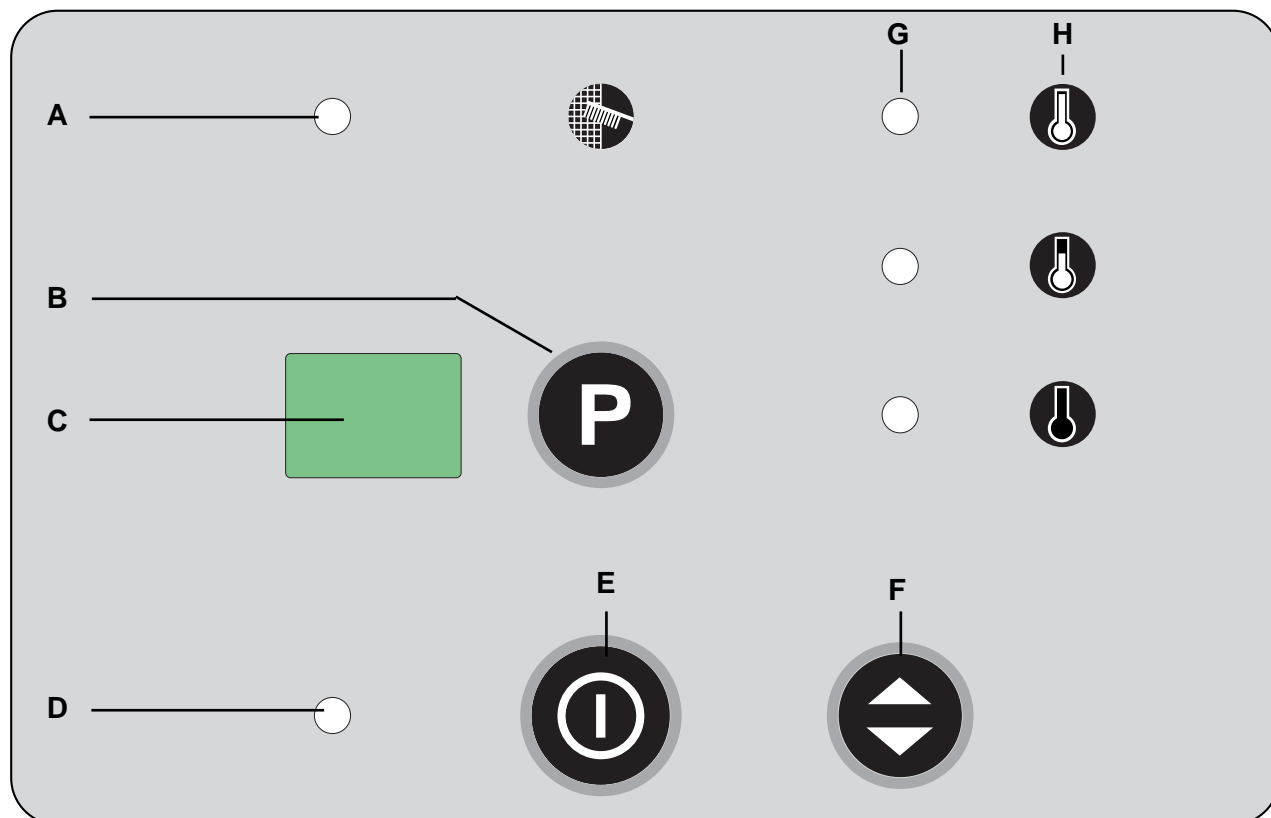



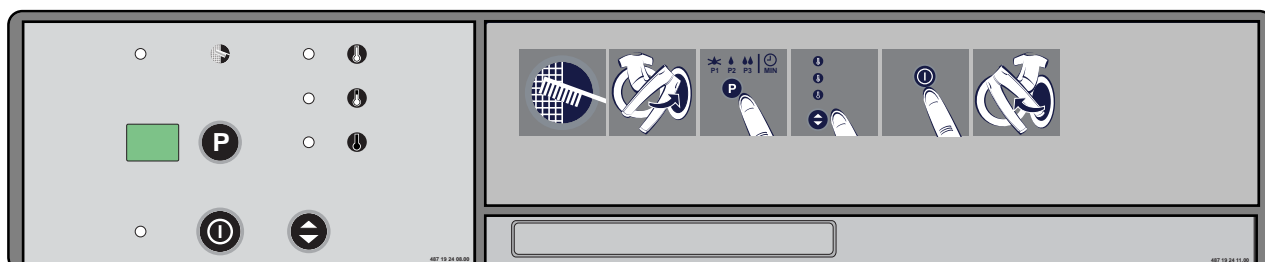



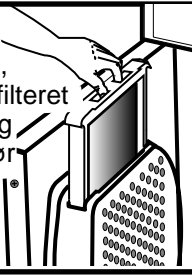

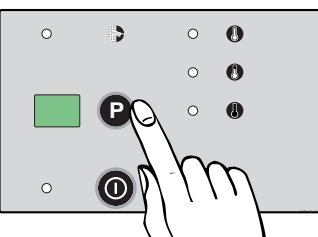

## Maskinen med manuell betjening

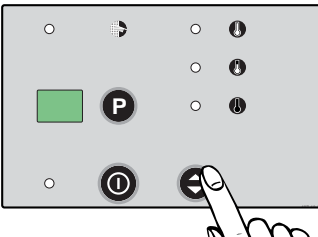

- A. Filter: Når lampen lyser, må filteret rengjøres.
- B. Programvalgknapp
- C. Tegnruten viser program: P1, P2, P3, eller ved tidsstyring: Tørketid/resttid
- D. Driftslampe
- E. Start-/stopp knapp
- F. Temperaturvalgknapp: 60 °C, 45 °C eller ingen varme (20 °C)
- G. Lamper: Lyser for valgt temperatur
- H. Temperatursymboler

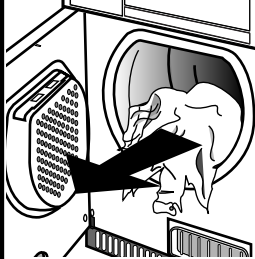

## Maskinen med manuell betjening

1	<p>Åpne døren, trekk filteret opp og rengjør det.</p> 	<p>Eventuell kondensator, skal rengjøres.</p> 	<p>Legg vasken i trommelen.</p> 	
2	<p>Velg program: P1, P2, P3, eller tid, fra 15 til 90 minutter.</p> 	<p>  <b>P1</b> <b>P</b> Ekstra tørt   <b>P2</b> <b>P</b> Skaptørt   <b>P3</b> <b>P</b> Stryketørt   <b>15</b> <b>P</b> Tidsstyring i minutter </p>		
3	<p>Velg temperatur.</p> 	<p>  <b>Høy 60 °C: Strykefri/normal vask,</b> bomulls og blandingstekstiler, ca. 5 kg. Tørring ved normal varme.   <b>Lav 45 °C: Finvask/mildvask,</b> sarte tekstiler, ca. 2,5 kg. Tørring ved lav varme.   <b>Ingen varme 20 °C</b> </p>		
4	<p> <b>P1</b> <b>P</b> <b>Kraftige tekstiler.</b> Maskinen stopper automatisk når tøyet er <b>ekstra tørt.</b></p>	<p> <b>P2</b> <b>P</b> <b>Ensartede tekstiler.</b> Maskinen stopper automatisk når tøyet er <b>skaptørt.</b></p>	<p> <b>P3</b> <b>P</b> <b>Stryketøy.</b> Maskinen stopper automatisk når tøyet er <b>stryketørt</b> (lett fuktig).</p>	<p> <b>15</b> <b>P</b> <b>Tidsstyring.</b> Maskinen stopper, når den innstilte tiden er utløpt. <b>Tørketid:</b> 15 til 90 minutter.</p>
5	<p><b>Start:</b> Trykk på start-/stopp knappen.</p> 	<p><b>Stopp:</b> Trykk på start-/stopp knappen eller åpne luken.</p>	<p><b>Ny start:</b> Lukk døren og trykk på start/stopp knappen.</p>	<p>De siste minuttene av tørketiden er nedkjølingsperiode (avkjøling av tøyet).</p>
6	<p><b>For å hindre at tøyet krøller:</b> Tøm trommelen straks etter at programmet er ferdig.</p>		<p>Hvis trommelen ikke tømmes umiddelbart etter endt tørketid, tilkoples automatisk et antikrøll-program. Dvs. at trommelen roterer med korte mellomrom, slik at krøllet tøy nesten unngås.</p>	

## Maskinen med betaling for tørketid

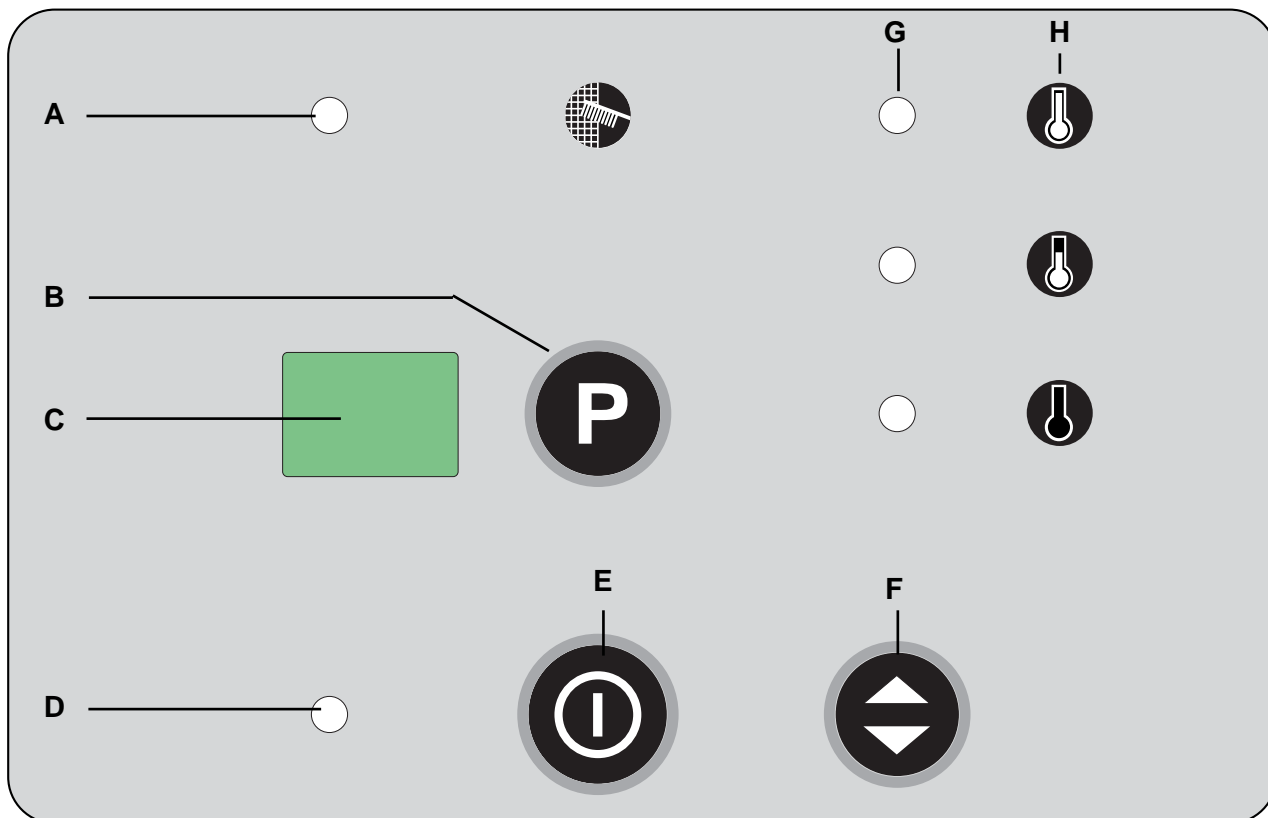

- A. Filter: Når lampen lyser, skal filteret rengjøres.
- B. Ute av funksjon på myntmaskinen
- C. Tegnrumen viser: Betalt tørketid/resttid  
ute av funksjon på maskiner som blir styrt av et sentralpanel
- D. Driftslampe
- E. Start-/stopp knapp
- F. Temperaturvalgknapp: 60 °C, 45 °C eller ingen varme (20 °C)
- G. Lamper: Lyser for valgt temperatur
- H. Temperatursymboler

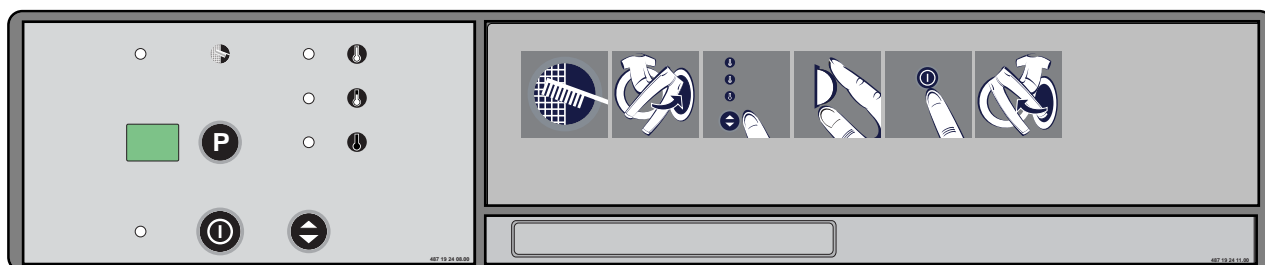

## Maskinen med betaling for tørketid

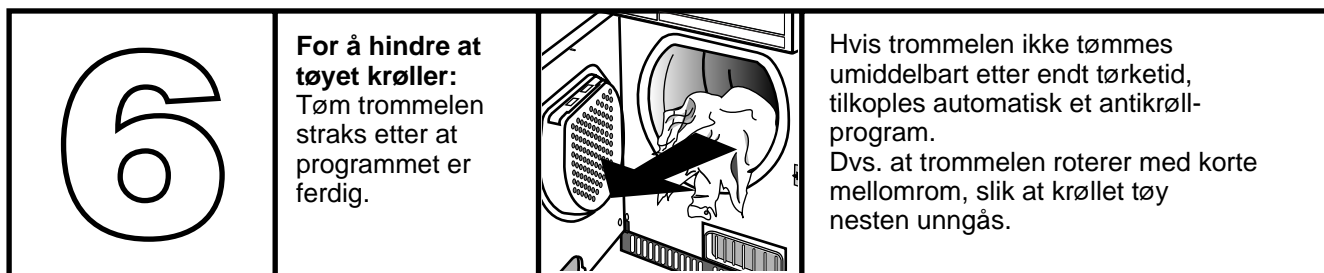
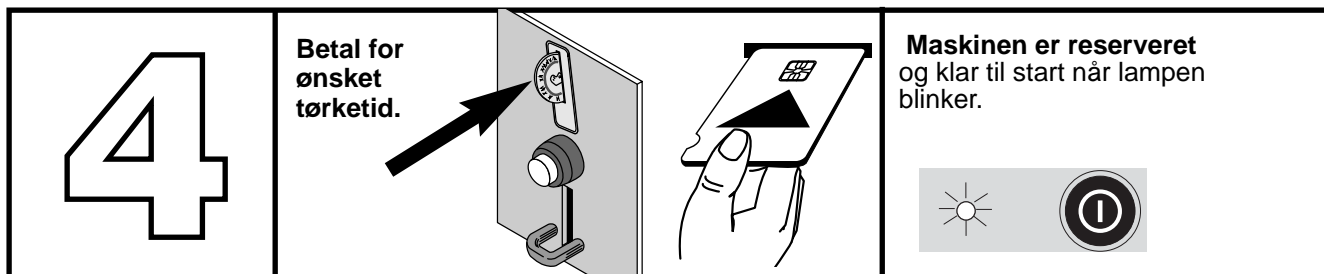
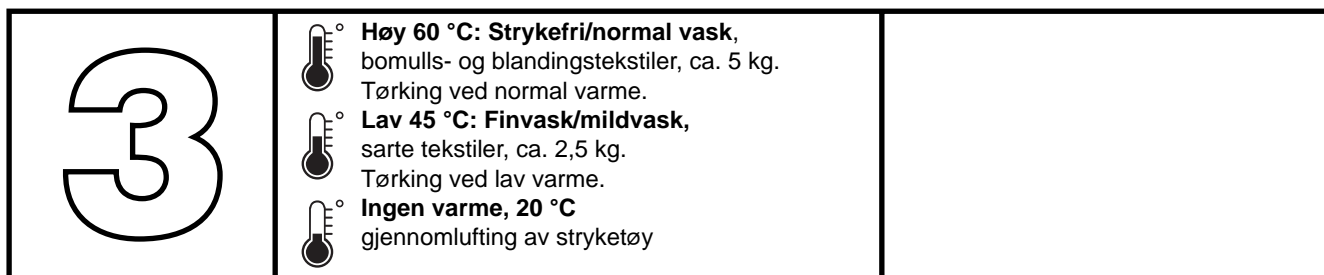
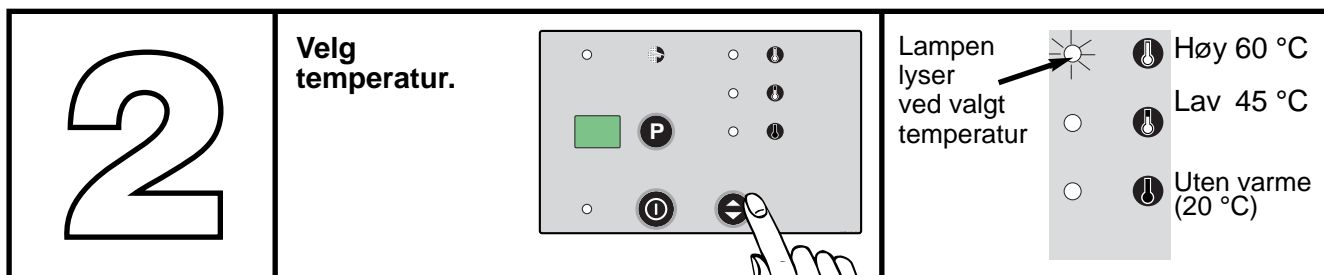
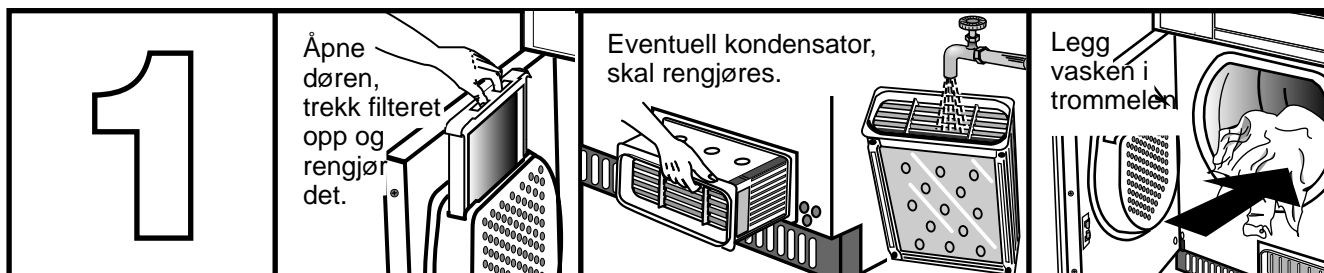

## Vedlikehold

Følgende skal utføres med regelmessige mellomrom, avhengig av hvor ofte trommelen brukes.

### Daglig

- Kontroller at trommelen stanser når døren åpnes.

- Kontroller at lofilteret i døren er rengjort. Lofilteret skal tas ut for rengjøring, og kan bare rengjøres med myk børste eller hånd. **Husk å sette det tilbake igjen.**

1

2

- Kontroller at pakninger omkring grovfilter/luftkondensator og dørpakning er rengjort, rengjøres med fuktig klut.

- Kontroller at lofilteret er helt.

- Kontroller at maskinen ikke starter før startknappen har blitt aktivert.

3

- På kondensmaskiner skal luftkondensator også kontrolleres for lo og støv. Tas ut for rengjøring.

### Månedlig (på kondensmaskiner)

- Minst én gang i måneden skal kondensatoren rengjøres for lo ved å spyle med vann til lamellene er rene. Evt. bløtlegging i varmt vann.

4

### Kvartal/Halvårlig

- Kontroller at friskluftinntaket på baksiden av maskinen ikke er tilstoppet med lo eller blokkert på annen måte.

- Kontroller at avtrekkssystemet er tett og ikke tilstoppet med lo/støv eller blokkert på annen måte.

- Trommel og skovler tørkes/rengjøres med sitronsyre (*Acidium citricum*). Hvis restene av såpe og skyllemiddel sitter godt fast, anbefaler vi at du bruker en ru svamp. Rengjøring foretas alt etter hvor ofte maskinen er i bruk, men minst en gang i halvåret.

- Grovfilter tas ut for rengjøring av lo. (På kondensmaskiner foretas den månedlige rengjøringen).

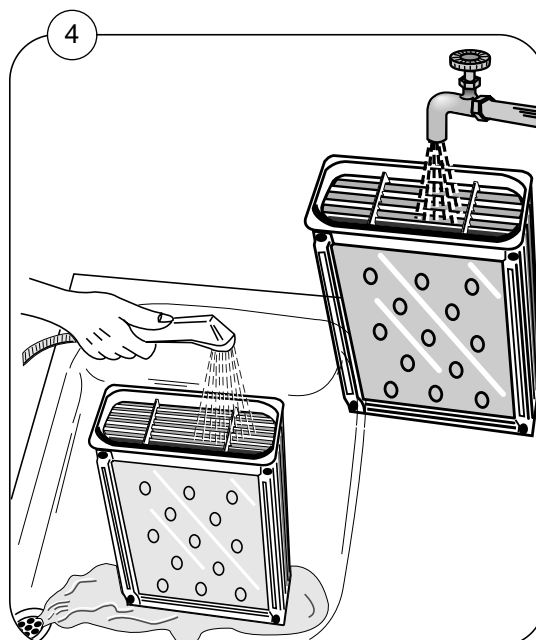
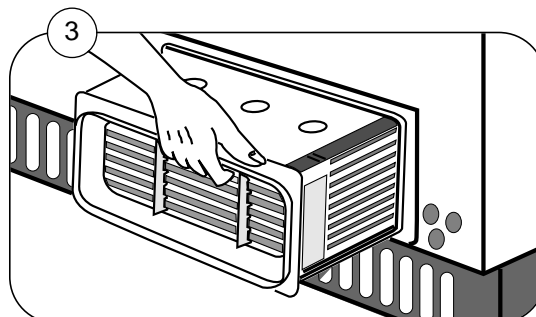
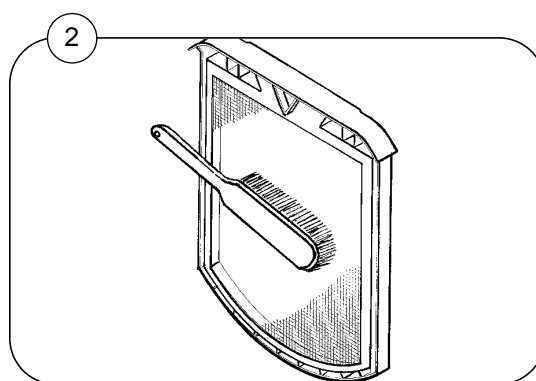
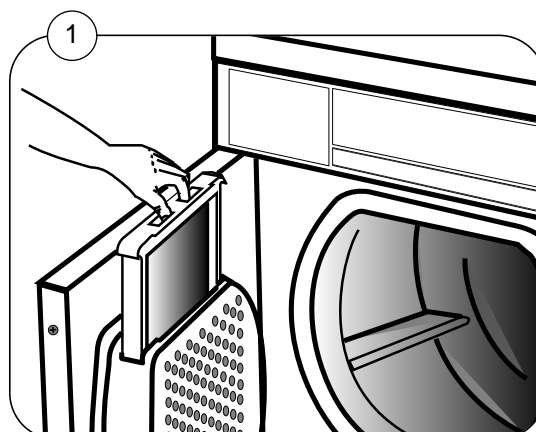

## Vedlikehold

### Årlig

- Kontroller at frisklufttilførselen til lokalet og evakueringskanaler/rør i og fra lokalet ikke er tilsatt med lo/støv eller blokkert på annen måte.

Rensing/rengjøring foretas i et omfang som avhenger av driftshyppigheten, men minst én gang i året.

- Minst én gang i året bør en fagmann kontrollere maskinens innvendige slidedeler og rengjøre den for lo.







**ELECTROLUX LAUNDRY SYSTEMS**

ELECTROLUX LAUNDRY SYSTEMS DENMARK A/S

DK-5690 Tommerup, Denmark. Telephone +45 63 76 20 00. Telefax +45 63 76 22 00

Internet: [www.electrolux-wascator.com](http://www.electrolux-wascator.com) E-mail: [els.info@electrolux.dk](mailto:els.info@electrolux.dk)